

PREISE 2019

RBW ELEMENTDECKEN



gültig ab 01.01.2019

Fertigungswerke:	Lanhofen, Dollnstein, Prünst, Berglern
Abmessung:	Regelbreite: 2,40 m, max. Plattenlänge werksabh., Gesamtdeckendicke werksabh.
Gewicht:	ca. 140 kg/m ² bei 5 cm Dicke

PREISE in EUR

Elementdecke, 5 cm dick (ohne Bewehrung), Betongüte C 20/25, XC1; Die Flächen sind schalungsglatt. Für eine malerfertige Oberfläche ist eine an die geplante Beschichtung angepasste, vollflächige Spachtelung (Mindest-Qualitätsstufe Q2) vorzusehen.	ab Werk	m ²	9,30
* Fracht ab 130 m ² je Transport bis 150 km; zzgl. Maut		m ²	3,20
* Frachtzuschlag unter 130 m ² je Transport bis 150 km, zzgl. Maut je fehlender m ²		m ²	3,20
* Frachtvergütung für Selbstabholer (für Ladungssicherung ist der Abholer verantwortlich)		m ²	0,85
Stahl eingebaut, lt. Statik (nach Umbemessung) und Abrechnungsliste wie Position Preisgestaltung		to	**1480,00

ZUSCHLÄGE in EUR

Bewehrung

1. Zuschlag für Stahl gebogen	to	**705,00
2. Zuschlag für Schubträger	to	**705,00
3. Zuschlag für Gitterträger	to	**365,00
4. Zuschlag für Sonderträger (verstärkter Obergurt Ø 12 mm)	to	**415,00
5. Aufpreis für Montaquickträger	to	**2150,00
* 6. Justierelemente für Montaquickdecke (liefern und Einbau)	St	14,90
* 7. Aufpreis für Ausbetonieren Montaquickträger-Obergurte	m ²	2,05
8. Liefern nicht eingebauter Bewehrung – ganze Matten	to	**1280,00
9. Liefern nicht eingebauter Bewehrung – Stabstahl gerade (max. Ø 12 mm)	to	**1330,00

Beton

10. Zuschlag Betongüte C 25/30	m ²	1,20
11. Zuschlag Betongüte C 30/37	m ²	1,80
12. Zuschlag Betongüte C 35/45	m ²	2,75
13. Mehrdicke (ab 5 cm) je 0,5 cm	m ²	0,95
14. Mehrpreis für Außenbauteile (z. B. Balkon, Terrasse) wegen erhöhten Anforderungen lt. DIN EN 1992-1-1	m ²	6,75

Schalung

15. Kellenschnitt	m ²	0,70
16. Aussparungen rechtwinklig (Abrechnung je Element)	St	8,95
17. Zuschlag Aussparung/Kante mit geradem Eisenüberstand	m	7,45
18. Stirnseite profiliert nach stat. Erfordernissen	m	5,25
rau	m	7,45
verzahnt	m	7,45
19. Aussparungen rund	m	34,25

20. Passplatten	m ²	3,15
21. Mittig geteilte Platten	m ²	2,95
22. Zusätzliche Fasenausbildung (stirnseitig)		Preis auf Anfrage
23. Schrägschnitt	m	18,85
24. Rundschnitt	m	34,40
25. Konsolenausbildung für Treppenaufleger, ohne Dreikantleiste	m	49,10
26. Zuschlag geneigte Decken (z. B. im Dachbereich)	m ²	6,60
27. RBW Magnum: Zuschlag Gesamtdeckendicke ab 30 cm bis ca. 38 cm		Preis auf Anfrage
28. Faserbetonaufkantung bis Höhe 22 cm gerade, inkl. Wassernase	m	46,15
28a. Faserbetonaufkantung bis Höhe 25 cm gerade, inkl. Wassernase	m	52,80
29. Eckausbildung bei Aufkantung	St	40,25
30. Wassernase gerade	m	11,45

Einbauteile

31. Elektrodozen (liefern und Einbau) Typ Kaiser 1227-55 oder gleichwertig	St	12,15
32. Universeller Deckenauslass (z.B. für Rauchmelder) liefern und einbauen Typ Kaiser 9959 oder gleichwertig	St	14,90
33. Elektrodozen Halox 180 ohne Tunnel, einteiliges Kunststoffgehäuse Typ Kaiser 1282-74 oder gleichwertig	St	36,60
34. Elektrodozen Halox 180 mit Tunnel, einteiliges Kunststoffgehäuse, Tunnellänge 190 mm, Typ Kaiser 1282-75 o. gl.	St	48,70
35. Liefern von tragenden Wärmedämmelementen (Beschaffung ausschließlich durch Firma RBW), z. B. Schöck Isokorb oder gleichwertig		lt. Preisliste Hersteller

* (alle Preise zuzüglich gesetzlicher MwSt.)

ZUSCHLÄGE in EUR

* 36. Einbau von tragenden Wärmedämm-elementen (Meterware)	m	44,45
* 37. Einbau von tragenden Wärmedämm-elementen (Sondertypen und Eckteile)	St	44,45
38. Lieferung von Dübelleisten (Beschaffung ausschließlich durch Firma RBW) Firma Schöck oder gleichwertig	lt. Preisliste Hersteller	
* 39. Einbau von Dübelleisten (pro Bolzen)	St	8,40
40. Lieferung von FDB II.- Durchstanzbewehrung (max. Gesamtdicke 24 cm) Abrechnung je 20 cm/St.	St	lt. Preisliste Hersteller
* 41. Einbau von FDB II.-Durchstanzbewehrung Abrechnung je 20 cm/St.	St	3,80
42. Lieferung von HTA, HTU und HZA Ankerschienen, Füllmaterial (z. B. Styropor) nicht entfernt	lt. Preisliste Hersteller	
* 43. Einbau von HTA, HTU und HZA-Ankerschienen (Mindestabrechnung 1 lfm je St.) ohne Versiegelung der Längskanten	m	16,10
* 44. Einbau von HTA, HTU und HZA-Ankerschienen (Mindestabrechnung 1 lfm je St.) inkl. Versiegelung der Längskanten	m	24,10
Weitere Einbauteile		auf Anfrage

Dienstleistungen*

45. Bemessung der Decke bei nicht vorhandener Deckenstatik, DIN EN 1992-1-1 (1-achsig)	m ²	1,20
46. Umbemessung der Decke bei vorhandener Statik	m ²	0,60
47. 2-achsige FEM-Bemessung	m ²	1,60
48. Plan für obere Bewehrung bei bauseits vorhandener Statik	m ²	2,00
49. Plan für obere Bewehrung bei Bemessung durch RBW	m ²	1,20

Regieleistungen*

50. Bemessung/Konstruktion (z. B. Unter- und Überzüge, Bewehrungszeichnungen)	Std	98,00
51. Werkplanänderung nach Fertigstellung Planung RBW bzw. nach Freigabe	Std	98,00
52. Organisation Planungsunterlagen über Internetplattformen, je Plan	St	60,00
53. Anpassung Planschriftkopf nach Bauunternehmen/Bauherr, je Auftrag	St	95,00
54. Planzusammenstellung (VP+Einzelblätter) auf CD nach Projektabschluss, je Plan	St	15,00
55. Kurier-/Eilzustellung Unterlagen Prüferingenieur, je Zustellung	St	75,00
56. Ausplotten von per E-Mail übersandten Plänen	m ²	0,15
57. Plankopie ab der 3. Ausfertigung	St	24,80
58. Bearbeitungszuschlag < 50 m ² je Auftrag	St	50,00

Fracht/Kran*

59. Terminlieferung entgegen der üblichen Lieferzeit		Preis auf Anfrage
60. Wartezeit auf Baustelle (maximale Abladezeit 1,5 Std.) - LKW	Std	85,00
61. Aufpreis Sololanlieferung	St	85,00
62. Autokran max. 30 to (bis max. 50 km Anfahrt, komplettes Verlegepersonal bauseits) ab 101 m ² 81 – 100 m ² bei weniger als 81 m ² (nach Std.-Aufwand sowie Größe des Kranes)	m ² m ²	4,65 5,65
63. Kranstandzeiten		nach Aufwand

Haarrisse und geringe Beschädigungen, die beim Verlegen bzw. Transport an den Deckenplatten entstehen, sind bei Elementdecken systembedingt und statisch unbedenklich. Ein Mangel kann daraus nicht abgeleitet werden. Evtl. erforderliche Nacharbeiten sind bauseits auszuführen. Für Elementdecken gelten hinsichtlich der Ebenheits-, Längen-, Breiten- und Winkeltoleranzen folgende Vorschriften: DIN 18201, 18202, 18203.

* nicht rabattfähig, nicht skontierbar

** vorbehaltlich Entwicklung Stahlpreis bzw. Lagerungszuschläge

LIEFERUNG

Vereinbarte Liefertermine können bis zu 60 Minuten auf Grund der hohen Verkehrsdichte abweichen und berechtigen nicht zur Verrechnung von Standzeiten. Dies gilt auch für darüber hinausgehende Wartezeiten, die durch Verkehrsstau bzw. nicht planbare Ereignisse verursacht werden, sofern diese durch amtliche Unterlagen dokumentiert werden können.

SONSTIGES

Die Preisliste 2019 ist gültig ab 01.01.2019. Jeweils mit Erscheinen einer neuen Preisliste wird die vorhergehende außer Kraft gesetzt. Sofern in dieser Preisliste Produkte und Preise Dritter erwähnt werden, übernimmt die RBW Rohrdorfer Betonwerke GmbH & Co. KG keinerlei Haftung. Belieferungen der Baustellen erfolgen zu unseren üblichen Lieferzeiten: Montag bis Freitag von 7:00 Uhr bis 17:00 Uhr. Alle Preise verstehen sich ab dem jeweiligen Lieferwerk zuzüglich Fracht- und Mautgebühren. Den genannten Preisen wird die jeweils gültige Mehrwertsteuer zugeschlagen. Es gelten ausschließlich unsere allgemeinen Liefer- und Zahlungsbedingungen. Desweiteren gelten unsere Zusatzbedingungen für die einzelnen Produkte.

PREISE 2019

RBW DOPPELWÄNDE



gültig ab 01.01.2019

Fertigungswerk:	Berglern
Wanddicke:	18 cm, 20 cm, 22 cm, 24 cm, 25 cm, 28 cm, 30 cm, 35 cm, 36,5 cm, 40 cm, 45 cm, 50 cm
Wandgewicht:	ohne Füllbeton ca. 300 kg/m ²

PREISE in EUR

Betongüte C 20/25, XC1, 2 x 5 cm, schalungsglatt Wanddicke: 18 cm, 20 cm, 22 cm, 24 cm, 25 cm, 28 cm, 30 cm Die Flächen sind schalungsglatt, für eine malerfertige Oberfläche ist eine an die geplante Beschichtung angepasste, vollflächige Spachtelung (Mindest-Qualitätsstufe Q2) vorzusehen. Ausbetonieren der Doppelwände bauseits!	ab Werk	m ²	37,20
* Fracht ab 70 m ² je Transport bis 150km; zzgl. Maut		m ²	7,75
* Frachtzuschlag unter 70 m ² je Transport bis 150km; zzgl. Maut je fehlender m ²		m ²	7,75
* Stahl eingebaut, lt. Statik (nach Umbemessung) und Abrechnungsliste wie Position Preisgestaltung		to	** 1480,00

ZUSCHLÄGE in EUR

Bewehrung

1. Zuschlag für Stahl gebogen, eingebaut	to	**705,00
2. Zuschlag für Gitterträger	to	**365,00
3. Zuschlag für Schubträger	to	**705,00

Beton

4. Zuschlag Betongüte C 25/30	m ²	2,40
5. Zuschlag für WU-Beton W/Z-Wert < 0,55 Aufrauhung nach WU-Richtlinie	m ²	3,80
6. Zuschlag Betongüte C 30/37	m ²	3,60
7. Zuschlag Betongüte C 35/45	m ²	5,50
8. Erhöhung der Plattendicke ab 5 cm, pro 0,5 cm, je Schale	m ²	0,90

Schalung

9. Zuschlag Wanddicke 35/36,5/40/45/50 cm	m ²	2,80
10. Passplatten 5 m ² – 8 m ²	m ²	13,35
11. Passplatten < 5 m ²	m ²	16,95
12. Mehrpreis für Doppelwände Höhe < 1,40 m	m ²	6,45
* 13. Mehrpreis für Planung von Dachgeschossen, Aufzugschächten, Treppenhauswänden und Rampenwänden	m ²	14,60
14. 2-seitige berechnete Wände und Wände im Wasserbau. Abstandhalter aus Faserbeton	m ²	4,95
15. Aussparungen (rechteckig) < 1 lfm (Holzschalung sägerau) ohne Dreikantleiste	St	41,00
16. Fenster- und Türaussparungen (Holzschalung sägerau) ohne Dreikantleiste (Abrechnung je Element)	m	21,40
17. Lieferung und Einbau von Leibungsdämmung in die Holzabschalung Dämmstoffstärke bis 8 cm, WLG 035	m	15,35
18. Fenster- und Türaussparungen (mit Faserbeton)	m	55,70

19. Schlitz-/Ausklüngen einseitig, mit Verdrängungskörper ohne Verdrängungskörper mit durchgehender Bewehrung	m	20,50
	m	15,90
	m	25,40
20. Schrägschnitt, einschalig (z. B. Dachschräge)	m	18,85
21. Rundschnitt, beidseitig, ohne Fase	m	77,20
22. Stirnseitenabschalung mit Faserbeton bis 30 cm Wanddicke	m	44,55

Einbauteile

23. Lieferung und Einbau von Elektro- und Schalterdosen Kaiser Typ 1265-40 o. gl.	St	12,15
24. Lieferung und Einbau von Wand-Decken-Übergang 90° DIN EN Rohr Ø 25 mm	St	12,15
25. Lieferung u. Einbau von Elektro-Leerrohren 25 mm gem. VDE 32 mm gem. VDE	m m	8,30 10,95
26. Lieferung von Kunststoff-Fenstern	lt. Preisliste Hersteller	
* 27. Einbau von Kunststoff-Fenstern - werkseitig gestellt - bauseits gestellt (nur bedingt möglich)	St St	48,25 77,00
28. Lieferung von Bewehrungsanschlüssen (nach statischen Erfordernissen)	lt. Preisliste Hersteller	
* 29. Einbau von Bewehrungsanschlüssen (z. B. Stabox) Mindestabrechnung 1 lfm je St.	m	16,10
30. Maueranschlussschienen (HMS 25/15-D), Füllmaterial (z. B. Styropor) nicht entfernt weitere Typen	m	**21,80 Preis auf Anfrage
31. Lieferung von HTA, HTU und HZA Ankerschienen, Füllmaterial (z. B. Styropor) nicht entfernt	lt. Preisliste Hersteller	
* 32. Einbau von HTA, HTU und HZA-Ankerschienen (Mindestabrechnung 1 lfm je St.) ohne Versiegelung der Längskanten	m	16,10
* 33. Einbau von HTA, HTU und HZA-Ankerschienen (Mindestabrechnung 1 lfm je St.) inkl. Versiegelung der Längskanten	m	24,10

* (alle Preise zuzüglich gesetzlicher MwSt.)

ZUSCHLÄGE in EUR

Fortsetzung Einbauteile

34. Lieferung und Einbau von Mauerstärken	St	8,80
35. Lieferung und Einbau von Abschalhülsen DW 15	St	8,80
36. Lieferung und Einbau von KG-Rohrdurchführungen (ohne Muffe) DN 100 mm bis DN 200 mm	St	36,00
37. Lieferung von Rohrdurchführungen (z. B. Kraso Typ DFW, Permur Faserzementrohr oder gleichwertig)	lt. Liste Hersteller	
* 38. Einbau von Rohrdurchführungen	St	19,00
* 39. Einbau bauseits gestellter Gerüsthülsen	St	7,10
* 40. Einbau bauseits gestellter Kleinbauteile	Preis auf Anfrage	
41. Transportanker einschl. erforderlicher Montagehülsen für Schrägstützen liefern und einbauen, je Wandteil	St	16,45
42. Zusätzlicher Transportanker bei bauseits zu drehenden Platten	St	7,20

Dienstleistungen*

43. Bemessung der Wände bei nicht vorhandener Wandstatik, DIN EN 1992-1-1	m ²	1,15
44. Umbemessung der Wände bei vorhandener Statik	m ²	0,60

Regieleistungen*

45. Werkplanänderung nach Fertigstellung Planung RBW bzw. nach Freigabe, je Planindex	Std	98,00
46. Organisation Planungsunterlagen über Internetplattformen, je Plan	St	60,00
47. Anpassung Planschriftkopf nach Bauunternehmen/Bauherr, je Auftrag	St	95,00
48. Planzusammenstellung (VP+Einzelblätter) auf CD nach Projektabschluss, je Plan	St	15,00
49. Kurier-/Eilzustellung Unterlagen Prüflingenieur, je Zustellung	St	75,00
50. Plankopien ab 3. Ausfertigung	St	24,80
51. Ausplotten von per E-Mail übersandten Plänen	m ²	0,15

Mitlieferungen*

52. Montagematerial (Dübel, Schrauben, Unterleger)	m ²	1,40
53. Gebühr für Montageeckwinkel Vergütung bei Rückgabe	St	20,40
	St	13,40
54. Schrägstützenleihgebühr für Wandelemente bis 3,0 m Höhe, Gr. I, zur Verfügungstellung mit Anlieferung der Doppelwandelemente für Mindesteinsatzzeit 10 AT	m ²	1,90
Wiederholungseinsatz: Schrägstützen für Wandelemente bis 3,0 m Höhe, Gr. I, für weitere 10 AT, Leihgebühr	m ²	1,90
Kautionschragstützen, Gr. I (volle Rückvergütung bei Rückgabe in einwandfreiem Zustand)	St	45,00

55. Schrägstützenleihgebühr Gr. II, für Wandhöhen bis 3,90 m Mindesteinsatzzeit 10 AT	St	15,00
56. Schrägstützenleihgebühr Gr. III, für Wandhöhen bis 4,50 m Mindesteinsatzzeit 10 AT	St	17,00
57. Schrägstützenleihgebühr Gr. IV, für Wandhöhen bis 6,70 m Mindesteinsatzzeit 10 AT	St	20,00
Wiederholungseinsatz: Schrägstützen Gr. II, III u. IV, für weitere 10 AT	Preis wie Schrägstützenleihgebühr	
Kautionschragstützen, Gr. II, III u. IV, (volle Rückvergütung bei Rückgabe in einwandfreiem Zustand)	St	85,00
58. Rückholung Stützen, pauschal pro Fahrt		200,00
59. Bearbeitungszuschlag < 25 m ² je Auftrag	St	50,00

Fracht/Kran*

60. Aufpreis Wechselbrücke	Fahrt	65,00
61. Aufpreis Innenlader	Fahrt	120,00
62. Autokran	nach Aufwand	
63. Regiestunden pro Mann, zzgl. An-/Abfahrt	Std	60,00
64. Wartezeit auf Baustelle (maximale Abladezeit 1,5 Std.) - LKW	Std	85,00
65. Terminlieferung entgegen der üblichen Lieferzeit	Preis auf Anfrage	
66. Gebühr für Abhebeschuhe Vergütung bei Rückgabe	St	150,00
	St	135,00

* nicht rabattfähig, nicht skontierbar

** vorbehaltlich Entwicklung Stahlpreis bzw. Legierungszuschläge
Pos. 23 - 38 Beschaffung ausschließlich durch Firma RBW

LIEFERUNG

Vereinbarte Liefertermine können bis zu 60 Minuten auf Grund der hohen Verkehrsdichte abweichen und berechtigen nicht zur Verrechnung von Standzeiten. Dies gilt auch für darüber hinausgehende Wartezeiten, die durch Verkehrsstau bzw. nicht planbare Ereignisse verursacht werden, sofern diese durch amtliche Unterlagen dokumentiert werden können.

SONSTIGES

Die Preisliste 2019 ist gültig ab 01.01.2019. Jeweils mit Erscheinen einer neuen Preisliste wird die vorhergehende außer Kraft gesetzt. Sofern in dieser Preisliste Produkte und Preise Dritter erwähnt werden, übernimmt die RBW Rohrdorfer Betonwerke GmbH & Co. KG keinerlei Haftung. Belieferungen der Baustellen erfolgen zu unseren üblichen Lieferzeiten: Montag bis Freitag von 7:00 Uhr bis 17:00 Uhr. Alle Preise verstehen sich ab dem jeweiligen Lieferwerk zuzüglich Fracht- und Mautgebühren. Den genannten Preisen wird die jeweils gültige Mehrwertsteuer zugeschlagen. Es gelten ausschließlich unsere allgemeinen Liefer- und Zahlungsbedingungen. Desweiteren gelten unsere Zusatzbedingungen für die einzelnen Produkte.

PREISE 2019

RBW FERTIGTREPPEN



gültig ab 01.01.2019

FERTIGTREPPE - GERADER LAUF

inkl. Transportanker, Ausführungsplan, ab Werk

PREISE in EUR

Fertigtreppe gerade, vorbereitet für bauseitigen Belag, Standardauflager, Betongüte C 25/30 XC1, einschl. standardtypgebundener Bewehrung 8 kg je Stg/m, Nutzlast 3 kN/m², im Regelfall Unterseite und eine Wange schalungsglatt, Füllseite verrieben, Steigungsverhältnisse variabel von 15,5 – 20 / 25 – 30 cm, Laufplattendicke 16 cm – 22 cm, Laufbreite 0,75 m – 1,80 m.

Fertigungswerke: Prünst, Dollnstein, Lanhofen

		ausgerundet		vollkantig***			
bis 8 Steigungen	Laufbreite bis 1,00 m	Lauf Lauf Lauf	Preis auf Anfrage	Lauf	660,00	Zuschlag für einseitig angeformtes Podest inkl. Bewehrung eingebaut 20 kg/m ²	m ² 185,80
	Laufbreite bis 1,10 m			Lauf	680,00		
	Laufbreite bis 1,25 m			Lauf	710,00		
	Laufbreite bis 1,50 m			Lauf	740,00		
	Laufbreite bis 1,80 m			Lauf	770,00	Zuschlag für zweiseitig angeformtes Podest inkl. Bewehrung eingebaut 20 kg/m ²	m ² 211,90
						Zwischenpodest als gesondertes Fertigteil inkl. Bewehrung eingebaut 20 kg/m ²	m ² 161,20
9 – 18 Steigungen	Laufbreite bis 1,00 m	Stg Stg Stg	Preis auf Anfrage	Stg	82,20	Konsolenausbildung für Treppenaufleger	m 51,60
	Laufbreite bis 1,10 m			Stg	83,60		
	Laufbreite bis 1,25 m			Stg	85,10		
	Laufbreite bis 1,50 m			Stg	86,50		
	Laufbreite bis 1,80 m			Stg	88,30		
						Bei Vorliegen einer bauseitigen Statik erfolgt die Verrechnung der eingebauten Bewehrung gesondert gemäß Statik wie Position Preisgestaltung	to **1680,00
über 18 Steigungen							Preis auf Anfrage
	Laufbreite über 1,80 m						Preis auf Anfrage

*** negativ bzw. stehend geschalt/Rampe

FERTIGTREPPE - GEWENDELTER LAUF

inkl. Transportanker, Ausführungsplan und Bewehrung eingebaut ab Werk

PREISE in EUR

Fertigtreppe gewandelt, vorbereitet für bauseitigen Belag, Betongüte C 25/30 XC1, einschl. standardtypgebundener Trag- und Transportbewehrung, Nutzlast 3 kN/m², Trittfäche rau verrieben, Unterseite und Wangen schalungsglatt, Breite 1,00 m, Stg-Verh. 17,38 × 27 cm, 17,36 × 26 cm, 17,81 × 27 cm, 18,33 × 26 cm, Breite bis 1,20 m, nur bei Stg-Verh. 18,66 × 26 cm

Fertigungswerk: Prünst

	Breite 1,00 m		Breite 1,20 m	
1 – 16 Steigungen	Stg	78,80	Stg	92,00
über 16 Steigungen	Preis auf Anfrage		Preis auf Anfrage	
Zuschlag für Schalungsabstellung (Breite unter 1,00 m) je Treppe	St	105,00	(Breite unter 1,20 m) je Treppe	St 105,00

(alle Preise zuzüglich gesetzlicher MwSt.)

ZUSCHLÄGE in EUR

1. Zuschlag Betongüte C 30/37	Stg/m	2,90
2. Zuschlag Betongüte C 35/45	Stg/m	3,90
3. Abschalung bei Eisenüberstand	m	59,00
4. Erhöhung der Laufplattendicke > 22 cm je cm	Stg	2,90
5. Pfeifer-Treppenzwischenaufleger VarioSonic SL-WS mit Schaumstoffbox eingebaut, oder gleichwertig	St	**85,00
6. Lieferung und Einbau von Schöck Tronsole Typ Q-FV verzinkt, oder gleichwertig	St	112,00
7. Sonstiger Schallschutz, von Schöck oder gleichwertig	lt. Preisliste Hersteller	
8. Zuschlag für Auflagerausbildung für Z Tronsole	St	45,00
9. Mitliefern von Elastomerlager, b = 50 mm, d = 15 mm	m	22,45
10. Mitliefern von Elastomerlager, b = 50 mm, d = 10 mm	m	18,90
11. Protektorschienen eingebaut Typ 2001, oder gleichwertig (nur negativ geschalt möglich)	m	**28,90
12. Glätten der Stufenoberseite	Stg/m	6,10
13. Trittstufe Betosieb R12 (nur negativ geschalt möglich)	Stg/m	25,50
14. Anformung an Untersicht bzw. Kellerfußausbildung	St/m	59,00
15. Verlängerter An- bzw. Austritt L > Auftrittsbreite < 45 cm	St/m	45,00
16. Ausklinkung am An- bzw. Austritt	St/m	45,00
* 17. Wartezeit auf der Baustelle (max. Abladezeit pro Treppenlauf 0,50 Std) – LKW	Std	85,00
* 18. Terminlieferung entgegen der üblichen Lieferzeit	Preis auf Anfrage	
* 19. Einheben der Treppen mit Autokran	Preis auf Anfrage	
* 20. Trichtersei löse RD20 bis RD36	lt. Preisliste Hersteller	

21. Werkplanänderung nach Freistellung Planung RBW bzw. nach Freigabe	Std	98,00
22. Erstellen (prüffähiger) FT-Bewehrungspläne nach baus. zu stellender statischer Berechnung oder Anpassung von Ort beton Bewehrungsplänen an die FT-Bauweise inkl. Versand an Prüfer Treppe gewandelt je Typ	St	140,00
23. Erstellen (prüffähiger) FT-Bewehrungspläne nach baus. zu stellender statischer Berechnung oder Anpassung von Ort beton Bewehrungsplänen an die FT-Bauweise inkl. Versand an Prüfer Treppe gerade je Typ	St	120,00
* 24. Frachtkosten je Transport (Ausladung des LKW abhängig von der Treppenart); zzgl. Maut		
0 – 50 km		230,00
51 – 75 km		282,00
76 – 100 km		357,00
101 – 125 km		410,00
126 – 150 km		478,00
151 – 175 km		515,00
176 – 200 km		545,00

Vor Baubeginn muss eine maßliche Abstimmung mit uns erfolgen. Die Fertigung der Treppen erfolgt erst nach schriftlicher Anerkennung unseres Treppenplans. Kleine Haarrisse (bis 0,4 mm Breite) und kleinere Beschädigungen, die durch Transporteinwirkung usw. verursacht werden, stellen keinen Mangel dar. Transportanker sind bauseits zu schließen. Unsere Treppen dürfen nicht mit Auftaunmittel/Salze beaufschlagt werden.

Die glattgeschalteten Oberflächen unserer Fertigteile weisen laut Sachverständigenprüfgutachten den Wert R11 nach DIN 51130 auf. Dies gilt nur für unbehandelte Oberflächen. Das Gutachten schicken wir gerne auf Anfrage zu.

* nicht rabattfähig, nicht skontierbar

** vorbehaltlich Entwicklung Stahlpreis bzw. Legierungszuschläge

PREISE in EUR

Sondertreppen außerhalb unseres Normprogrammes

Preis auf Anfrage

RBW FERTIGTREPPEN

STANDARDAUFLAGER FÜR GERADLÄUFIGE TREPPEN (IM TREPPENPREIS ENTHALTEN)

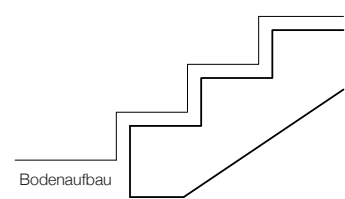
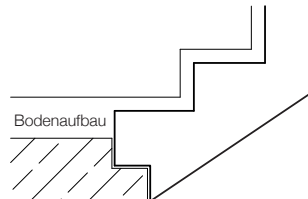
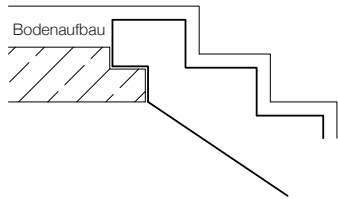

TREPPENAUFLAGER / SONDERAUSFÜHRUNG (NICHT IM TREPPENPREIS ENTHALTEN)

Kellerfuß

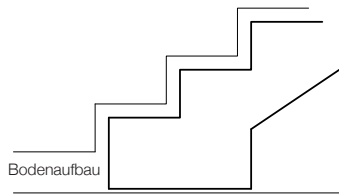

Verlängerter Austritt
 $L > \text{Auftrittsbreite} < 45 \text{ cm}$

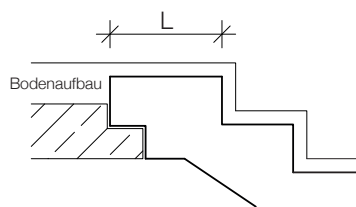

Verlängerter Antritt
 $L > \text{Auftrittsbreite} < 45 \text{ cm}$

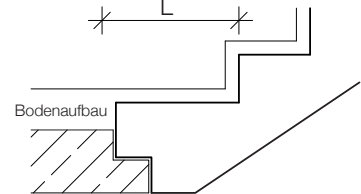

Aufpreis für angeformtes Podest
ab einer Länge $L \geq 45 \text{ cm}$

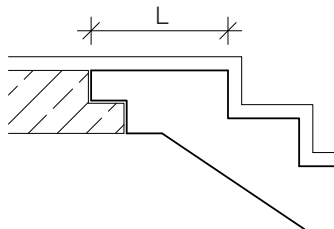

Aufpreis für angeformtes Podest
ab einer Länge $L \geq 45 \text{ cm}$

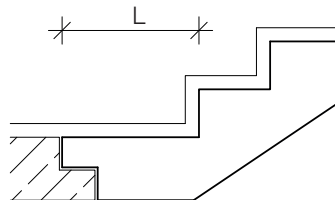

Ausklüpfung am
Antritt bzw. Austritt

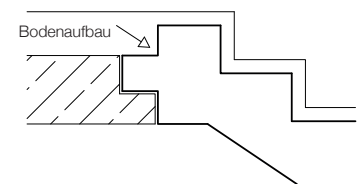

Anformung Untersicht

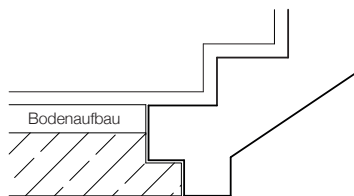

Aufpreis abschalen für Anschlussbewehrung

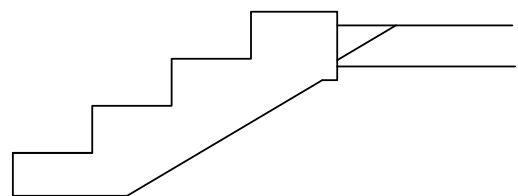

Aufpreis Konsole im angeformten Podest

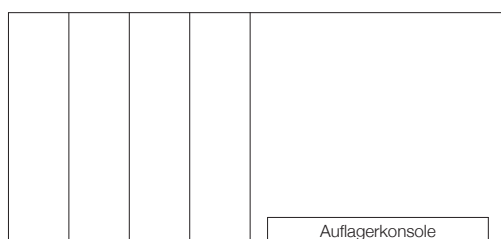

Aufpreis Auflagerausbildung für
Schöck Z-V Tronsolen

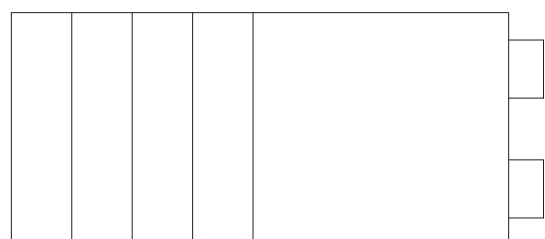

STANDARDAUFLAGER FÜR GEWENDELTE TREPPEN (IM TREPPENPREIS ENTHALTEN)

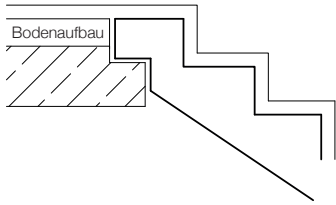

Auflager mit Gewindestangen
(ohne Schallschutz)

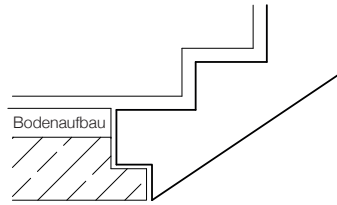
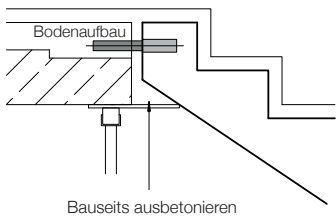

Auflager mit Gewindestangen
(ohne Schallschutz)

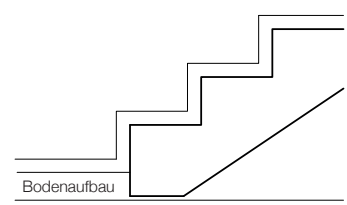
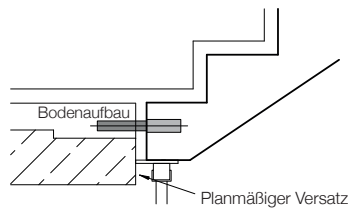

Zwischenaufleger mit Gewindestangen
(ohne Schallschutz)

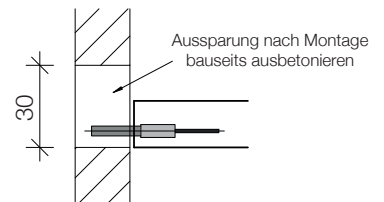

TREPPENAUFLAGER / SONDERAUSFÜHRUNG (NICHT IM TREPPENPREIS ENTHALTEN)

Zwischenaufleger mit Pfeifer VarioSonic SL
ohne Schaumstoffbox
(ohne Schallschutz)

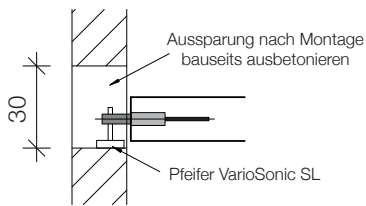

Zwischenaufleger mit Pfeifer VarioSonic SL
mit Schaumstoffbox
(mit Schallschutz)

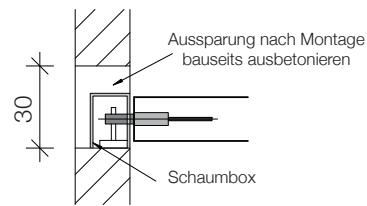

Zwischenaufleger Schöck Q-FV
(mit Schallschutz)

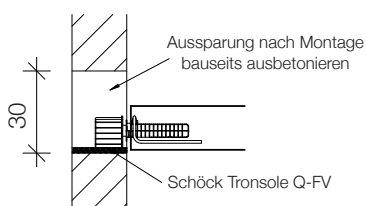

PREISE 2019

RBW MASSIVBALKONE



gültig ab 01.01.2019

Fertigungswerke: Dollnstein, Prünst

Fertigbalkone mit wandseitiger Aufkantung oder wannenartig, Betongüte C 30/37, einschl. standardtypgebundener Trag- und Transportbewehrung, Nutzlast 4 kN/m² ohne Belag, Oberfläche und Seiten schalungsglatt, Unterseite mit Lammfellwalze behandelt oder handgeglättet, alle Flächen nicht malerfertig, Tropfnase am Rand, Oberfläche mit einseitigem Gefälle zur geschalteten Wasserrinne, Wasserrinne im Gefälle zum Loro-Ablauf bzw. Wasserspeier (Einbau nur bedingt möglich). Bei Frost- und Tausalzbeanspruchung ist bauseits ein geeigneter Oberflächenschutz aufzubringen.

PREISE in EUR für Grundrisse rechteckig und rechtwinklig sowie Nutzlast 4,0 kN/m² ohne Belag

Balkonhöhe h = 16 – 22 cm laut Statik	Typ	Bauteillänge L in m:	Kraglänge L _K in m:													
			bis 0,75					bis 1,00					bis 1,25			
A	bis 2,50	867	714	663	637	623	920	760	708	681	666	966	806	752	726	709
B	bis 2,50	1475	1075	943	877	838	1562	1138	999	928	885	1644	1201	1054	980	936
A	bis 3,00	891	737	685	658	644	952	792	738	712	695	1006	844	790	762	746
B	bis 3,00	1523	1111	973	904	864	1623	1185	1037	965	921	1718	1257	1104	1027	980
A	bis 3,50	917	759	707	681	666	992	828	775	748	732	1052	886	832	803	788
B	bis 3,50	1570	1145	1003	930	889	1692	1236	1085	1009	964	1798	1317	1156	1075	1028
A	bis 4,00	941	782	728	701	687	1025	860	804	777	760	1175	996	937	907	889
B	bis 4,00	1616	1178	1031	960	916	1754	1282	1125	1046	999	2020	1487	1308	1219	1167
A	bis 4,50	965	803	751	722	708	1063	896	841	811	795	1222	1041	980	949	930
B	bis 4,50	1664	1213	1062	987	942	1821	1331	1168	1087	1037	2101	1547	1363	1269	1216
A	bis 5,00	996	833	778	752	735	1180	999	939	908	890	1262	1078	1016	986	967
B	bis 5,00	1717	1252	1097	1021	973	2030	1491	1311	1222	1168	2176	1602	1411	1317	1258
Anzahl Balkone in gleicher Schalung		1	2	3	4	≥5	1	2	3	4	≥5	1	2	3	4	≥5

PREISE in EUR für Grundrisse rechteckig und rechtwinklig sowie Nutzlast 4,0 kN/m² ohne Belag

Balkonhöhe h = 16 – 22 cm laut Statik	Typ	Bauteillänge L in m:	Kraglänge L _K in m:													
			bis 1,50					bis 1,75					bis 2,00			
A	2,00 – 2,50	1019	854	798	771	754	1080	909	853	823	806	1181	1002	942	911	895
B	2,00 – 2,50	1736	1269	1113	1036	990	1786	1308	1150	1071	1023	2012	1482	1305	1217	1163
A	bis 3,00	1073	905	848	821	804	1229	1043	981	949	932	1267	1086	1025	993	977
B	bis 3,00	1831	1342	1179	1097	1048	2038	1503	1325	1236	1181	2150	1592	1406	1313	1257
A	bis 3,50	1212	1029	968	839	820	1308	1119	1058	1027	1008	1336	1150	1088	1058	1040
B	bis 3,50	2075	1528	1346	1255	1200	2163	1602	1415	1323	1286	2269	1683	1487	1389	1330
A	bis 4,00	1262	1077	1015	985	966	1369	1178	1115	1082	1063	1401	1214	1151	1120	1100
B	bis 4,00	2165	1596	1407	1311	1255	2269	1683	1487	1392	1330	2388	1772	1567	1465	1403
A	bis 4,50	1331	1145	1082	1050	1292	1428	1235	1170	1137	1118	1515	1325	1262	1230	1211
B	bis 4,50	2278	1684	1488	1388	1329	2375	1761	1557	1455	1394	2554	1910	1695	1588	1523
A	bis 5,00	1382	1193	1129	1097	1078	1488	1292	1225	1193	1174	1691	1483	1413	1378	1358
B	bis 5,00	2369	1754	1548	1445	1384	2479	1841	1628	1521	1457	2856	2146	1909	1789	1717
Anzahl Balkone in gleicher Schalung		1	2	3	4	≥5	1	2	3	4	≥5	1	2	3	4	≥5

* (alle Preise zuzüglich gesetzlicher MwSt.)

Preise für unregelmäßige Grundrisse wie Schräge, Eckteile, Rundungen oder Segmentbögen auf Anfrage

Bei Vorliegen einer bauseitigen Statik erfolgt die Verrechnung der eingebauten Bewehrung nach Stahlliste wie Position Preisgestaltung to **1680,00

ZUSCHLÄGE in EUR

LORO-Ablauf Serie I Balkondirektablauf mit Glocke eingebaut

1. DN 50 (ohne Sieb)	St	**81,10
2. DN 70 (ohne Sieb)	St	**92,60
3. DN 100 (ohne Sieb)	St	**104,30
4. Siebe (Edelstahl)	St	**15,20
5. Wasserspeier DN 40 (PVC) eingebaut	St	29,20
6. Wasserspeier DN 40 (Edelstahl), Muffe (PVC) eingebaut	St	**40,80
7. Anschweißplatten Typ RBW 100 x 100 x 10mm V4a	St	**33,70
8.1 je Schalung - Grundriss Vor- und Rücksprünge - verschiedene Höhe der Aufkantung - Aufkantung oben geneigt - Gefälleänderung	St	86,10
8.2 Mehrdicke über 22 cm	je cm/m ²	0,90
8.3 E-Dose Typ Kaiser 1265-40 (oder gleichwertig)	St	12,15

8.4 Lieferung u. Einbau von Elektro-Leerrohren 25 mm gem. VDE 32 mm gem. VDE	m	8,30
	m	10,95
9. Liefern und Einbau von tragenden Wärmedämmelementen (z.B. Schöck Isokorb oder gleichwertig)		Preis auf Anfrage
* 10. Aufpreis Innenlader	Fahrt	120,00
* 11. Erstellen (prüffähiger) FT-Bewehrungspläne nach baus. zu stellender statischer Berechnung oder Anpassung von Ort beton Bewehrungsplänen an die FT-Bauweise inkl. Versand an Prüfer	St	175,00
* 12. Frachtkosten je Transport (Ausladung des LKW abhängig von der Balkonart); zzgl. Maut		
	0 – 50 km	230,00
	51 – 75 km	282,00
	76 – 100 km	357,00
	101 – 125 km	410,00
	126 – 150 km	478,00
	151 – 175 km	515,00
	176 – 200 km	545,00

Typ A Standardbalkon

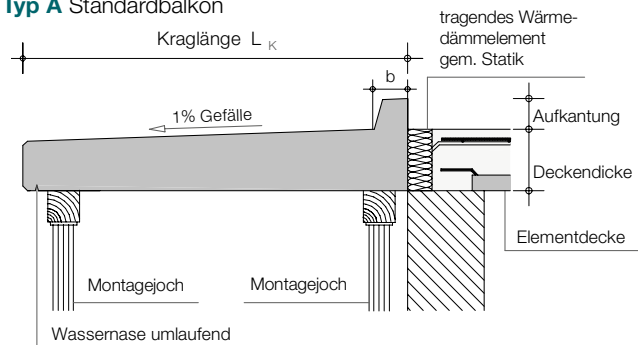

Typ B Standardbalkon mit Wanne

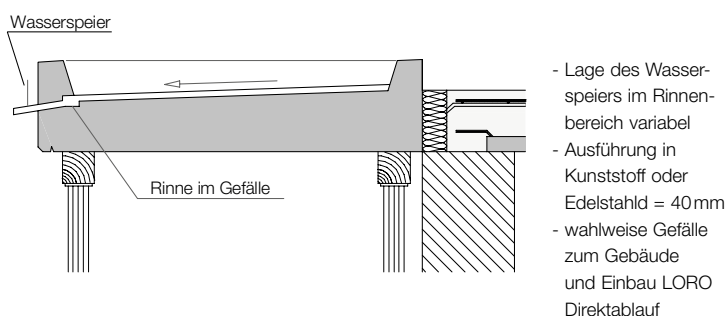

Die glatt geschliffenen Oberflächen unserer Fertigteile weisen laut Sachverständigenprüfgutachten den Wert R11 nach DIN 51130 auf. Dies gilt nur für unbehandelte Oberflächen. Das Gutachten schicken wir gerne auf Anfrage zu.

RBW UNTERZÜGE

PREISE in EUR

Fertigungswerk: Dollnstein, Prünst

Unterzüge als Halbfertigteil in Betongüte C 25/30, Nutzlast lt. Statik, Kanten gefast, Oberfläche spachtelfähig, nicht malerfertig!

Breiten: 24 cm, 30 cm und 36,5 cm. Längen: bis 6,0 m. Höhen: 15 cm bis 45 cm, Abmessungen gemäß Statik Preis auf Anfrage

SONSTIGES

Die Preisliste 2019 ist gültig ab 01.01.2019. Jeweils mit Erscheinen einer neuen Preisliste wird die vorhergehende außer Kraft gesetzt. Sofern in dieser Preisliste Produkte und Preise Dritter erwähnt werden, übernimmt die RBW Rohrdorfer Betonwerke GmbH & Co. KG keinerlei Haftung. Belieferungen der Baustellen erfolgen zu unseren üblichen Lieferzeiten: Montag bis Freitag von 7:00 Uhr bis 17:00 Uhr. Alle Preise verstehen sich ab dem jeweiligen Lieferwerk zuzüglich Fracht- und Mautgebühren. Den genannten Preisen wird die jeweils gültige Mehrwertsteuer zugeschlagen. Es gelten ausschließlich unsere allgemeinen Liefer- und Zahlungsbedingungen. Desweiteren gelten unsere Zusatzbedingungen für die einzelnen Produkte.

LIEFERUNG

Vereinbarte Liefertermine können bis zu 60 Minuten auf Grund der hohen Verkehrsdichte abweichen und berechtigen nicht zur Verrechnung von Standzeiten. Dies gilt auch für darüber hinausgehende Wartezeiten, die durch Verkehrsstau bzw. nicht planbare Ereignisse verursacht werden, sofern diese durch amtliche Unterlagen dokumentiert werden können.

* nicht rabattfähig, nicht skontierbar

** vorbehaltlich Entwicklung Stahlpreis bzw. Legierungszuschläge

PREISE 2019

RBW VOLLWÄNDE



gültig ab 01.01.2019

Fertigungswerke: Prünst, Berglern
 Wanddicke: 10 cm, 12 cm, 15 cm, 18 cm, 20 cm
 Betongüte C 25/30 XC1
 1 Seite schalungsglatt, 1 Seite zugerieben, schalungsglatt.
 Für eine malerfertige Oberfläche ist eine vollflächige Spachtelung vorzusehen.

PREISE in EUR

Wanddicke, Betongüte C 25/30 Weitere Wanddicken auf Anfrage	cm	10,0	12,0	15,0	18,0	20,0
ohne Stahl ab Werk	m ²	59,60	62,50	64,30	66,00	68,20
Stahl eingebaut lt. Statik wie Position Preisgestaltung	to					**1680,00
* Frachtkosten je Transport (Ausladung des LKW abhängig von der Wanddicke); zzgl. Maut 0 – 150 km						542,50

ZUSCHLÄGE in EUR

Bewehrung

1. Zuschlag für Stahl gebogen, eingebaut	to	**705,00
2. Liefern nicht eingebauter Bewehrung – Stabstahl gerade (max. Ø 12 mm)	to	**1330,00

Beton

3. Zuschlag Betongüte C 30/37	m ²	3,60
4. Zuschlag Betongüte C 35/45	m ²	5,50

Schalung

5. Passplatten 5 m ² – 8 m ²	m ²	13,35
6. Passplatten < 5 m ²	m ²	16,95
7. Mehrpreis für Vollwände Höhe < 1,40 m	m ²	6,45
* 8. Mehrpreis für Planung von Dach- geschossen, Aufzugschächten, Treppenhauswänden und Rampenwänden	m ²	14,60
9. Aussparungen (rechteckig) < 1 lfm (Holzschalung sägerau) ohne Dreikantleiste	St	41,00
10. Rohrdurchführungen	Preis auf Anfrage	
11. Fenster- und Tür Aussparungen (Holzschalung sägerau) ohne Dreikantleiste (Abrechnung je Element)	m	21,40
12. Schlitz/Ausklüngen	m	22,10
13. Gehrungsschnitt (z. B. Erker)	m	43,70
14. Schrägschnitt (z. B. Dachschräge)	m	38,80
15. Rundschnitt	m	77,20
16. Zusatzaufwand für Abschalung bei Eisenüberstand seitlich und oben	m	36,50
17. Sonderoberflächen (z. B. Matrizen, Jahreszahl)	Preis auf Anfrage	

Einbauteile

18. Lieferung und Einbau von Elektrodosen Kaiser Typ 1265-40 oder gleichwertig	St	12,15
19. Lieferung u. Einbau von Wand-Decken- übergang 90° DIN EN Rohr Ø 25 mm	St	12,15
20. Lieferung u. Einbau von Elektro-Leerrohren 25 mm gem. VDE 32 mm gem. VDE	m m	8,30 10,95
21. HMS 25/15 Maueranschlusschienen verzinkt, mit Füllung, ohne Anker für Mauerwerk	m	**21,80
Weitere Typen	Preis auf Anfrage	
22. Liefern von VS-Schienen	lt. Preisliste Hersteller	
* 23. Einbau von VS-Schienen	m	16,10
24. Vergußnut	m	8,75
25. Liefern von VS-Boxen	lt. Preisliste Hersteller	
* 26. Einbau von VS-Boxen	St	6,70
27. Lieferung von Bewehrungsanschlüssen (nach statischen Erfordernissen)	lt. Preisliste Hersteller	
* 28. Einbau von Bewehrungsanschlüssen (z.B. Stabox) Mindestabrechnung 1 lfm je Stück	m	16,10
29. Lieferung u. Einbau von Gewindehülse (Rd30) für Gewindestange (M30)	St	16,45
30. Lieferung Gewindestange M30 (Länge bis 300 mm) für Gewindehülse	St	7,10
31. Lieferung Hülse für Edelstahl-Dorn	lt. Preisliste Hersteller	
32. Einbau Hülse für Edelstahl-Dorn	St	6,70

* (alle Preise zuzüglich gesetzlicher MwSt.)

ZUSCHLÄGE in EUR

Fortsetzung Einbauteile

33. Lieferung von Edelstahl-Dorn	lt. Preisliste Hersteller	
34. Lieferung und Einbau von Kunststoffdornhülsen Ø 23 mm für Betonstahl Ø 20 mm	St	11,40
35. Lieferung Betonstahl Ø 20 mm/300 mm für Dornhülsen	St	4,80
36. Transportanker einschl. erforderlicher Montagehülsen für Schrägstützen liefern und einbauen, je Wandteil	St	16,45

Dienstleistungen*

37. Bemessung der Wände bei nicht vorhandener Wandstatik DIN EN 1992-1-1	m ²	1,15
38. Umbemessen der Wände bei vorhandener Statik	m ²	0,60
39. Planänderung nach Fertigstellung Planung RBW bzw. nach Freigabe	St	98,00
40. Organisation Planungsunterlagen über Internetplattformen, je Plan	St	60,00
41. Anpassung Planschriftkopf nach Bauunternehmen/Bauherr, je Auftrag	St	95,00
42. Planzusammenstellung (VP+Einzelblätter) auf CD nach Projektabschluss, je Plan	St	15,00
43. Kurier-/Eilzustellung Unterlagen Prüflingenieur, je Zustellung	St	75,00

Mitlieferungen*

44. Plankopien ab 3. Ausfertigung	St	24,80
45. Ausplotten von per E-Mail übersandten Plänen	m ²	0,15
46. Montagematerial (Dübel, Schrauben, Unterleger)	m ²	1,40
47. Schrägstützenleihgebühr für Wandelemente über 3,0 m bis max. 5,0 m Höhe, zur Verfügungstellung mit Anlieferung der Vollwand Mindesteinsatzzeit 10 AT	m ²	1,90
Wiederholungseinsatz: Schrägstützen für Wandelemente 3,0 m bis max. 5,0 m Höhe je AT	m ²	1,90
Kautionschragstützen, Gr. I (volle Rückvergütung bei Rückgabe in einwandfreiem Zustand)	St	45,00
48. Schrägstützenleihgebühr Gr. II, für Wandhöhen bis 3,90 m Mindesteinsatzzeit 10 AT	St	15,00
49. Schrägstützenleihgebühr Gr. III, für Wandhöhen bis 4,50 m Mindesteinsatzzeit 10 AT	St	17,00
50. Schrägstützenleihgebühr Gr. IV, für Wandhöhen bis 6,70 m Mindesteinsatzzeit 10 AT	St	20,00
Wiederholungseinsatz: Schrägstützen Gr. II, III u. IV, für weitere 10 AT	Preis wie Schrägstützenleihgebühr	
Kautionschragstützen, Gr. II, III u. IV, (volle Rückvergütung bei Rückgabe in einwandfreiem Zustand)	St	85,00
51. Rückholung Stützen, pauschal pro Fahrt	St	200,00

52. Erforderliche Reinigung der Stützen	nach Aufwand	
53. Bearbeitungszuschlag < 25 m ² je Auftrag	St	50,00

Fracht/Kran*

54. Terminlieferung entgegen der üblichen Lieferzeit	Preis auf Anfrage	
55. Regiestunden pro Mann, zzgl. An-/Abfahrt	Std	60,00
56. Wartezeit auf Baustelle maximale Abladezeit 1,5 Std./LKW	Std	85,00
57. Aufpreis Innenlader	Fahrt	120,00

* nicht rabattfähig, nicht skontierbar

** vorbehaltlich Entwicklung Stahlpreis bzw. Legierungszuschläge

Pos. 21 - 22 Beschaffung ausschließlich durch Firma RBW

LIEFERUNG

Vereinbarte Liefertermine können bis zu 60 Minuten auf Grund der hohen Verkehrsdichte abweichen und berechtigen nicht zur Verrechnung von Standzeiten. Dies gilt auch für darüber hinausgehende Wartezeiten, die durch Verkehrsstau bzw. nicht planbare Ereignisse verursacht werden, sofern diese durch amtliche Unterlagen dokumentiert werden können.

SONSTIGES

Die Preisliste 2019 ist gültig ab 01.01.2019. Jeweils mit Erscheinen einer neuen Preisliste wird die vorhergehende außer Kraft gesetzt. Sofern in dieser Preisliste Produkte und Preise Dritter erwähnt werden, übernimmt die RBW Rohrdorfer Betonwerke GmbH & Co. KG keinerlei Haftung. Belieferungen der Baustellen erfolgen zu unseren üblichen Lieferzeiten: Montag bis Freitag von 7:00 Uhr bis 17:00 Uhr. Alle Preise verstehen sich ab dem jeweiligen Lieferwerk zuzüglich Fracht- und Mautgebühren. Den genannten Preisen wird die jeweils gültige Mehrwertsteuer zugeschlagen. Es gelten ausschließlich unsere allgemeinen Liefer- und Zahlungsbedingungen. Desweiteren gelten unsere Zusatzbedingungen für die einzelnen Produkte.